

המבנה שבנייתו תחל באביב 2021, כולל חללי פעילות מתחומי האמנויות, חללים משותפים ושלושה אולמי מופעים בגדלים שונים לאירועי מוסיקה, מחול קולנוע ותיאטרון. הקונסרבטוריון כולל חדרי הרכבים, כיתות לימוד פרטניות, אולפן הקלטות, כלי קשת, הקשה, חדר קאמרי, פסנתר, כלי נשיפה, חדר סאונד, מוסיקה ממוחשבת, פיתוח שמיעה ותאוריה. חללי תערוכות במבואות בקומות. מעטפת מתכת משמשת כהצללה מחד וכאמצעי שקיפות מאידך. באופן זה נוצר שיח בין המשתמשים במבנה המורכב לבין העוברים ושבים בקריית התרבות הכוללת. מרפסות במפלסים השונים ובסמוך לחללי הפעילות מרחיבים את הפעילויות הנעשות בתוך המבנה – ואת הנראות אליו וממנו. המבנה מוכן למרכז קבלני

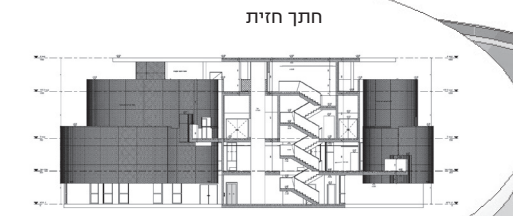

מכלול אמנויות | אופקים

תכנון
נופר אדריכלים
טקסט
דבר המתכננים

מרכז אמנויות במה, מחול מוסיקה ואמנויות פלסטיות, ממוקם במרכז העיר, בסמוך למרכז תרבות, ספרייה ובית יד לבנים קיימים.

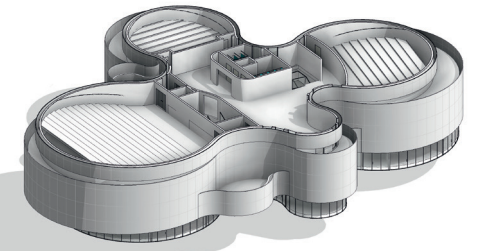
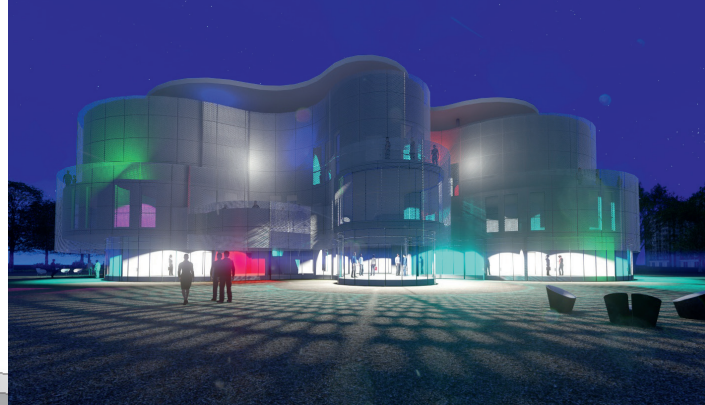

מפלס האולמות

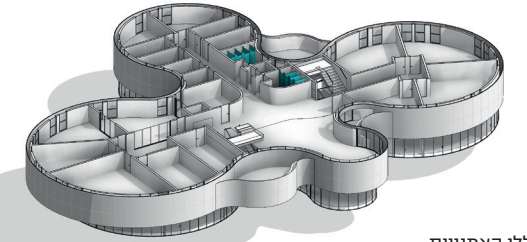

מפלס חללי האמנויות

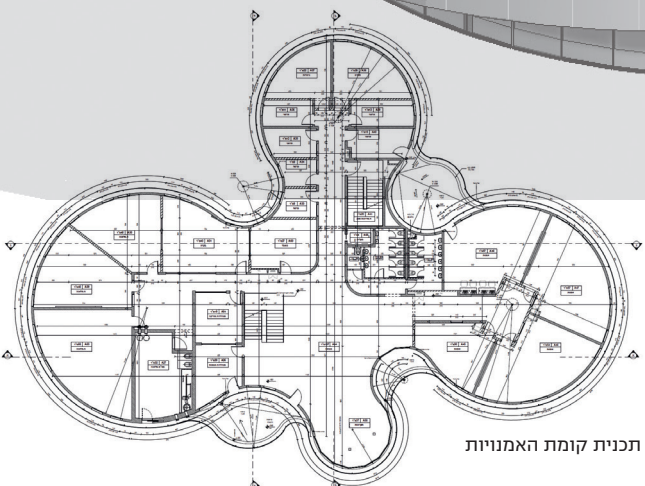

תכנית קומת האמנויות

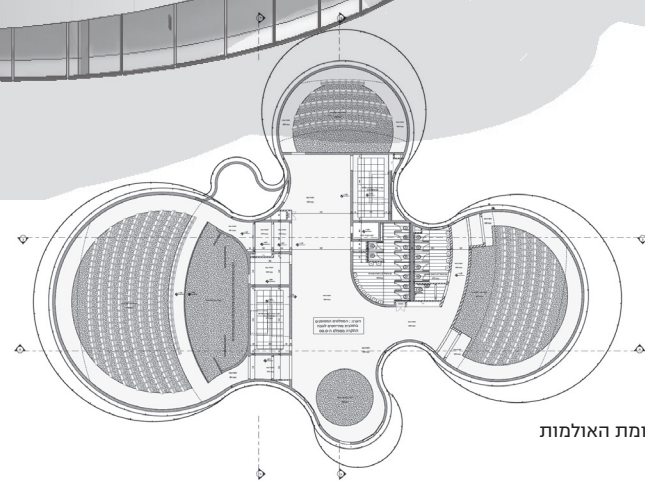

תכנית קומת האולמות

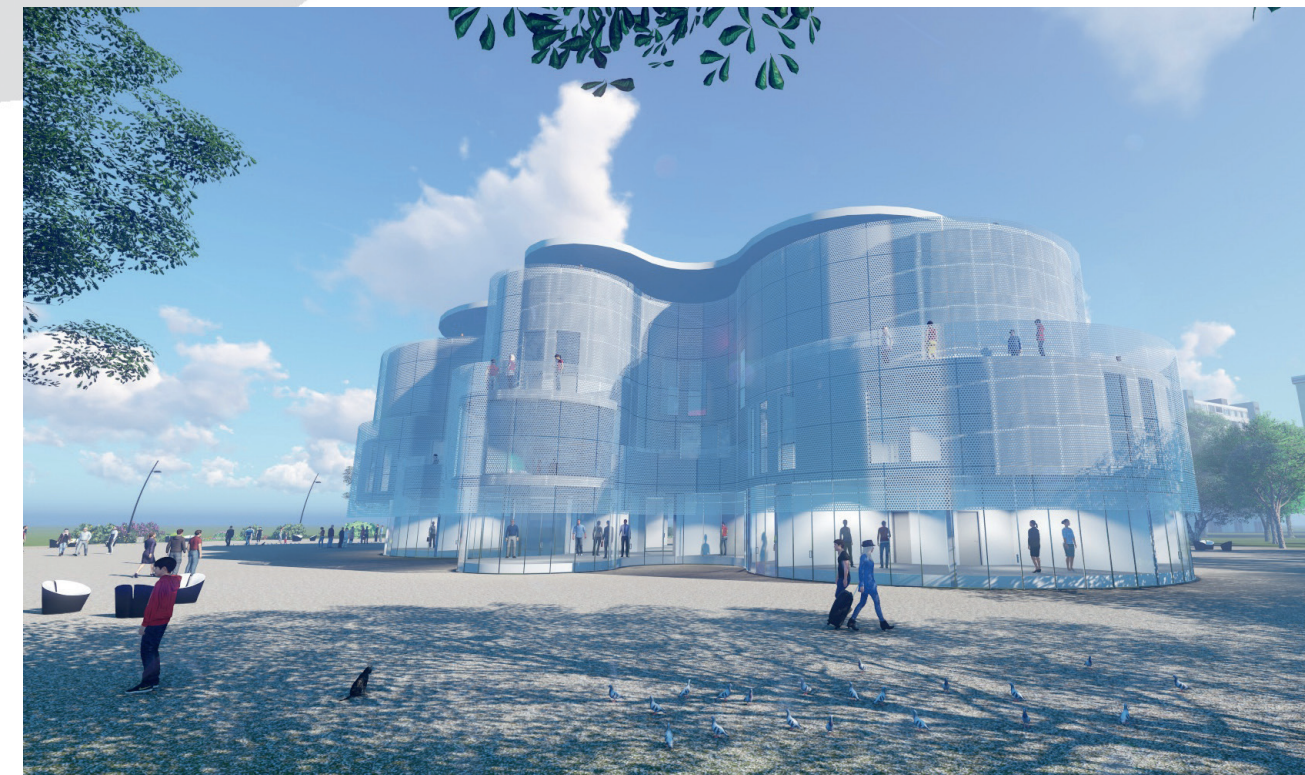

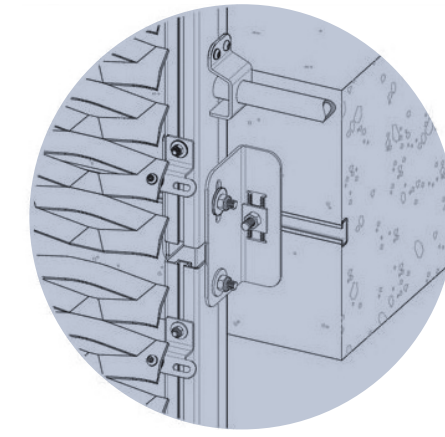
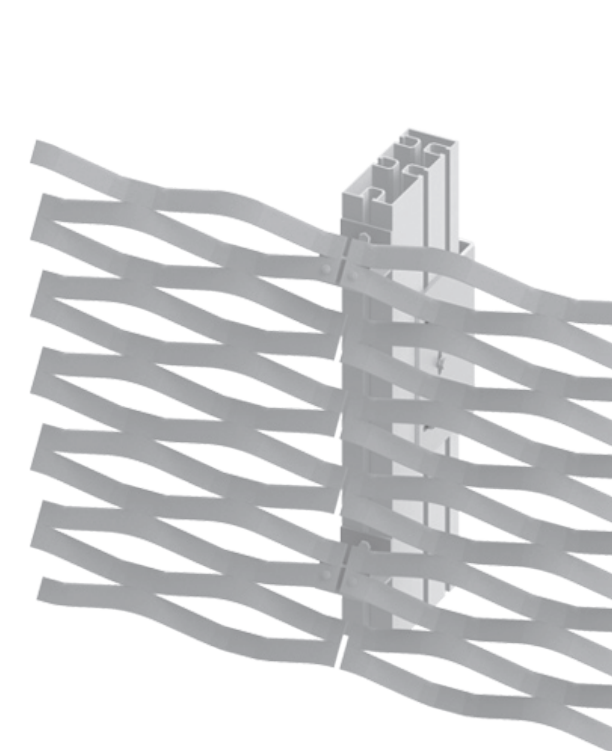
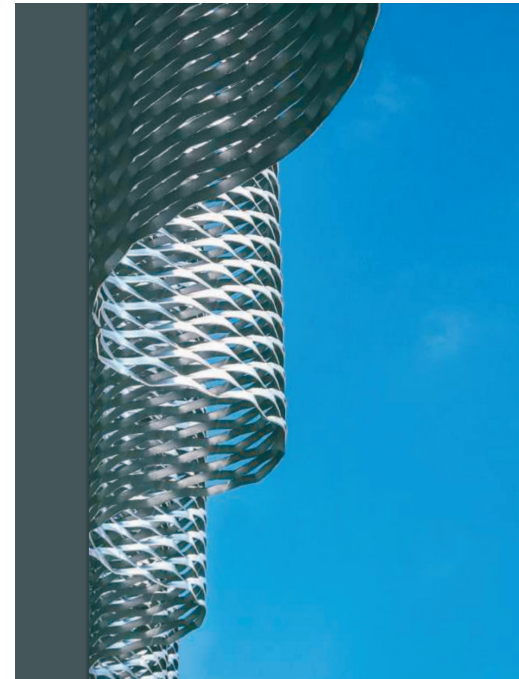

למעלה: פרטי הרשת
למטה: פרטי חיבור הרשת למבנה

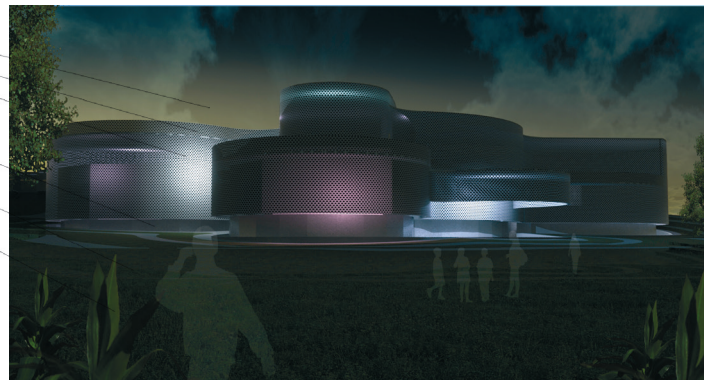
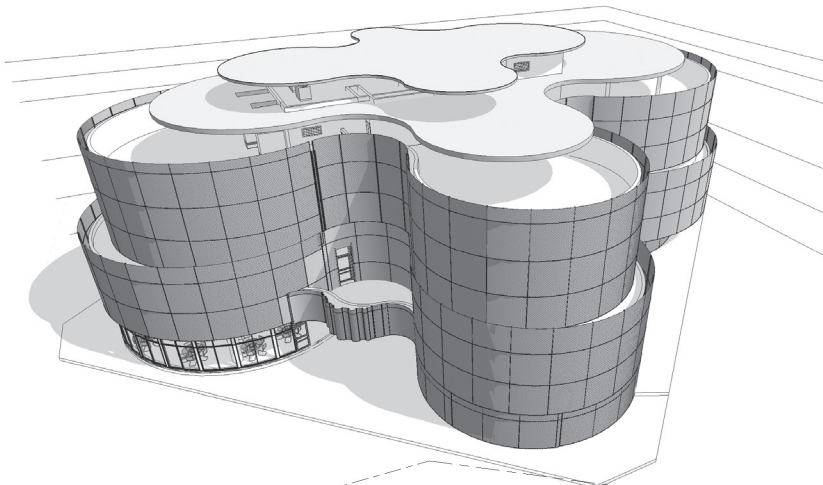

למעלה: מבט מהרחוב הראשי
במרכז: מבט לילה
למטה: חתך אקסונומטרי
לרוחב המבנה

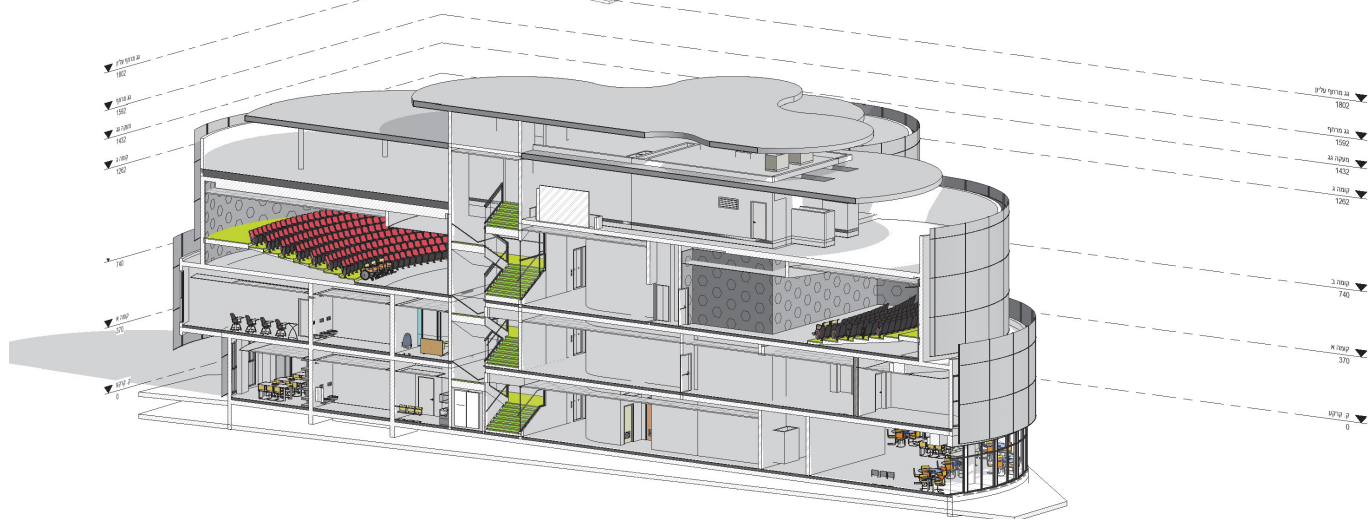

D+A

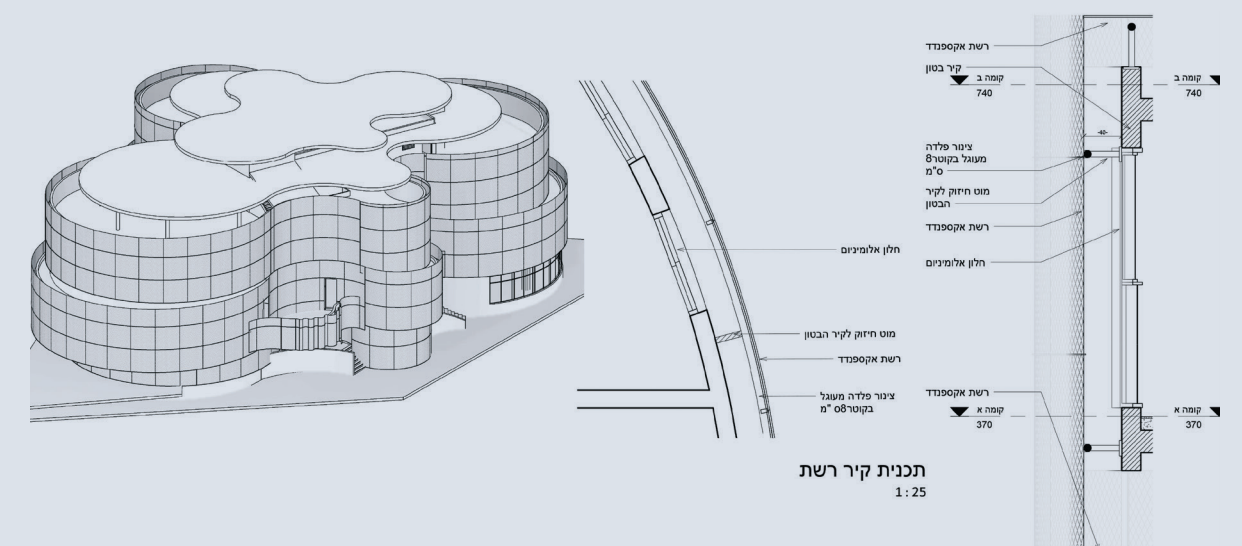

תכנית קיר רשת
1:25

פרט חתך קיר עם רשת
1:25

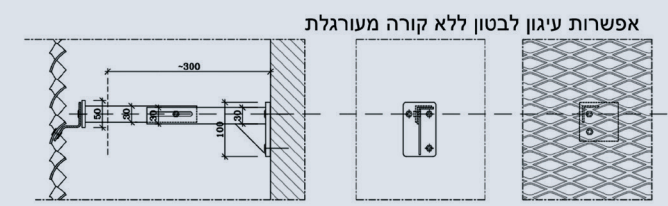

אפשרות עיגון לבטון ללא קורה מעורגלת

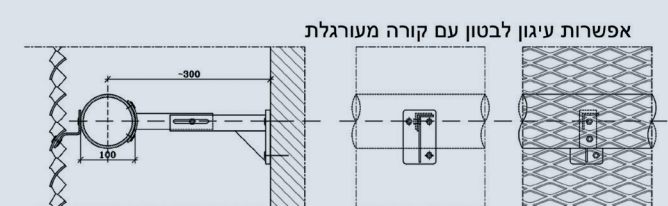

אפשרות עיגון לבטון עם קורה מעורגלת

מחבר

פרטי קונסטרוקציה
לעיגון המעטפת

D+A